



we  
are  
working  
on  
a  
softer  
world





welcome outside



**Иновативни и креативни проекти за ограничени пространства. С универсални, устойчиви, екологични и антибактериални свойства.**

Innovative and creative designs for contract spaces. Versatile, long-lasting, eco-friendly and with antibacterial properties.







НАШАТА ВИЗИЯ

**Иновация в  
ограничените  
пространства чрез  
дизайн и качества**

Специално създадени за споделени пространства, колекциите на Böln са внимателно проектирани, за да паснат във всяко пространство.

Удивително е колко различни стилове може да създадете с впечатляващия дизайн: от забавни, неформални пространства до сериозни архитектурни среди.

OUR DNA

**Contract furniture  
innovation through its  
design and qualities**

Specially made for shared spaces, the Böln collections have been carefully designed to create all sorts of environments.

It is astonishing how many different styles and settings you can create with its unique and suggestive design: from fun, informal spaces to serious, architectural environments.



Колекциите на Bōln са създадени да вдъхновяват и да стимулират креативния дизайн в споделените пространства.

Bōln collections have been created to inspire and stimulate the creative design of shared spaces.

#BOLNSYSTEM



BOLN.EU



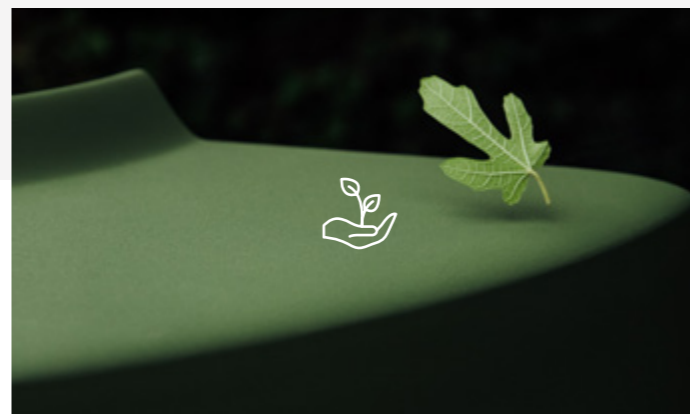
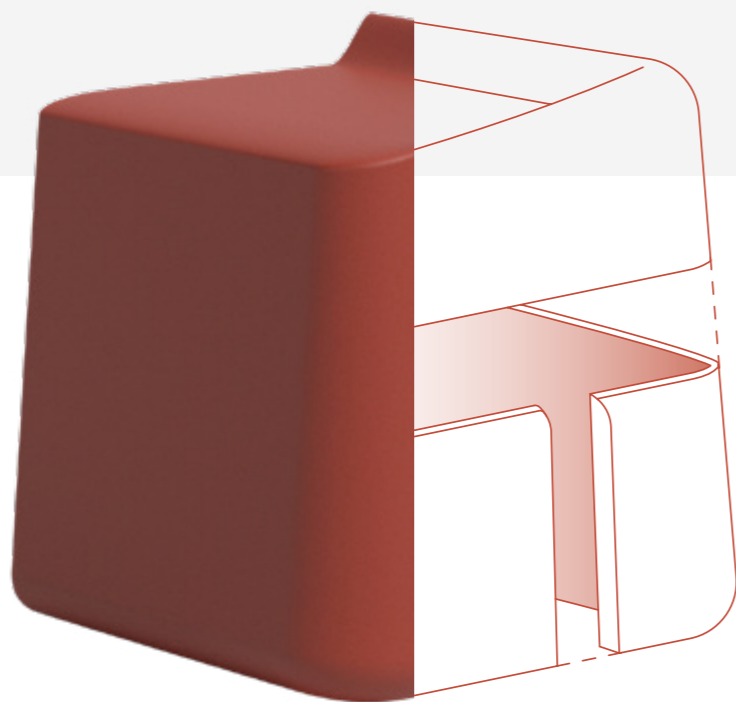

## ЕКОЛОГИЧНА

Суровият материал полиуретанова пяна, използвана във Flwxyskin технологията се прави от вторични суровини и е сертифицирана от REDcert.

ECO-FRIENDLY The raw material of the polyurethane foam used for the Flexyskin technique comes from green waste and is certified by REDcert.



## МЕКА

Въпреки плътния си облик, повърхността на полиуретановата пяна е мека и гъвкава, за да гарантира удобство при почивка.

SOFT Despite their robust look, the polyurethane foam surfaces are soft and pliable to provide a comfortable rest.

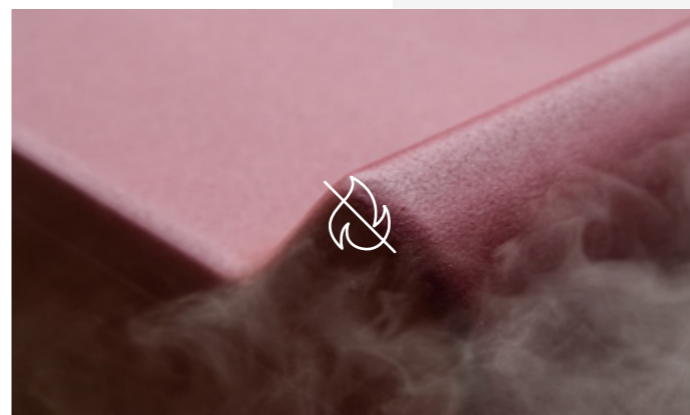

## ОГНЕУПОРНА

Материята Flexyskin е огнеупорна - свойство, което е от изключително значение в споделените пространства. Сертификати: 06 crib 5, UNE-EN 1021:15 and UNE-EN 1021-2:15 standards. UNE-EN 1021:15 y la UNE-EN 1021-2:15.

## FIREPROOF

Flexyskin material is not flammable and does not spread flames, which is crucial in shared spaces. Certified according to the BS 5852:06 crib 5, UNE-EN 1021:15 and UNE-EN 1021-2:15 standards. UNE-EN 1021:15 y la UNE-EN 1021-2:15.

## Технология Flexyskin

Колекциите на Bōln са проектирани за мебели, които ще издържат на дълга употреба в споделени външни пространства. Изработени са с Flexyskin - собствена нова революционна техника, състояща се от полиуретанова пяна на растителна основа, която е специално предназначена за външни мебели, използвани в споделени или обществени пространства.

## Flexyskin Technology

Bōln collections have been designed to produce furniture that will withstand heavy use in shared outdoor spaces. They are made with Flexyskin, our own new revolutionary technique consisting of plant-based polyurethane foam that is expressly designed for outdoor furniture used in shared or public spaces.





## ВОДОУСТОЙЧИВА

Водата не прониква в повърхонстта на Flexyskin - именно това прави продуктите ни толкова подходящи за външна употреба. Сертифицирана по стандарта UNE-EN ISO 811.



## WATERPROOF

Water will not seep into Flexyskin surfaces, that is what makes our products so perfect for outdoor environments. Certified according to the UNE-EN ISO 811 standard.



## IMPERMEABLE

Las superficies de Flexyskin no se calan por el agua, por eso genera productos idóneos para ambientes exteriores. Certificada bajo los estándares de la norma UNE-EN ISO 811.

## RESISTENTE

La técnica Flexyskin incrementa la resistencia de los diseños de Böln con respecto a otros productos similares. Certificada bajo los estándares de la norma UNE-EN ISO 4892-2.



**БЕЗШЕВНА** Компактният и водоустойчив блок, произведен с Flexyskin, осигурява гъвкав, органичен дизайн на продуктите Böln.



**АНТИБАКТЕРИАЛНА** Мебелните повърхности имат противогъбични и антибактериални свойства, сертифицирани по стандарта JIS Z 2801 (ISO 22196).



## БЕЗОПАСНА

Целият производствен процес и материалите са сертифицирани според въведения стандарт EN 71-3:2019.



## ЛЕСНА ЗА ПОЧИСТВАНЕ

Мебелите са водоустойчиви и изработени по органична Flexyskin технология, която улеснява ежедневното почистване. Процесът по поддръжката е сертифициран според въведения стандарт UNE-EN 12720.

## SEAMLESS

The compact and watertight block produced with Flexyskin not only provides a fluid, organic design of Böln pieces.

## ANTIBACTERIAL

Also, the furniture surfaces have antifungal and antibacterial properties certified by the JIS Z 2801 (ISO 22196) standard.

## SAFE

The entire manufacturing process and the materials used have the relevant safety standards certification. The manufacturing process is certified according to the EN 71-3:2019 standard.

## EASY TO CLEAN

The furniture is waterproof and has an organic design produced by the Flexyskin technique that makes it easy to clean on a regular basis. The maintenance process is certified according to the UNE-EN 12720 standard.



Разнообразни предложения с множество възможности за аранжировки и впечатляващо представяне, произведени според въведените екологични и здравни стандарти.

Versatile proposals with multiple options for different arrangements and a great performance, produced under eco-friendly and health standards.





## РАЗНООБРАЗНИ ДИЗАЙНИ

Както за неутрални, така и за цветни, статични или преконфигурируеми среди. Колекциите на Bōln са проектирани така че да се вписват гладко в широка гама от интериорни стилове.

## VERSATILE DESIGN

For neutral, colorful, static or reconfigurable environments... the Bōln collections have been designed to blend smoothly into a wide range of settings and styles.

## ТВЪРДА И ЕДНОВРЕМЕННО МЕКА ТЕКСТУРА

Звучи като противоречие, но не е. Здравите и компактни материали, използвани за продуктите на Bōln всъщност са меки и удобни.

## HARD AND SOFT TEXTURE

This may seem contradictory, but it's not. The robust and compact material used for Bōln designs is in fact soft, smooth and comfortable.







#### CUSTOMIZABLE COLLECTIONS

They can be made in specific shades on demand. And with their accessories, you can create flexible and functional projects with stylish details.

#### ПЕРСОНАЛИЗИРАНИ КОЛЕКЦИИ

Могат да бъдат изработени в специфични нюанси по желание. А с техните аксесоари можете да създавате гъвкави и функционални проекти със стилни детайли.

#### RESISTANT AND DURABLE

Böln designs are made with Flexyskin, our own technology based on polyurethane foam for outdoor furniture that will withstand heavy use.

#### УСТОЙЧИВ И ИЗДРЪЖЛИВ

Дизайните на Böln са направени с Flexyskin, наша собствена технология, базирана на полиуретанова пяна за външни мебели, които ще издържат на продължителна употреба.



FOR OUTDOOR AND INDOOR

Given their properties, Bōln products are highly efficient outdoors. But they have been designed to also fit indoors.

### ЗА ВЪНШНО И ВЪТРЕШНО ПОЛЗВАНЕ

Предвид свойствата си, продуктите на Bōln са високоефективни на открито. Но те са проектирани да пасват и на закрито.



#BOLNSYSTEM



### НЕОГРАНИЧЕНИ НАСТРОЙКИ

За обществени жилищни райони, хотели или търговски центрове, офиси, летища, спортни центрове, магазини, чакални и ресторанти.

#### INFINITE SETTINGS

For communal residential areas, hotels or shopping malls, offices, airports, sports centers, stores, waiting rooms and restaurants.

BOLN.EU

welcome  
outside





### НАТУРАЛНИ И УСТОЙЧИВИ

Материалът, използван за направата на колекциите Bôln, идва от зелени отпадъци. Нашият уникален метод Flexyskin, разработен за производството на мебелите, намалява количеството използван материал с до 70% в сравнение с други подобни процеси. Консумацията на енергия също е по-ниска, тъй като формите ни позволяват да го произвеждаме при ниска температура. Полиуретановата пяна е рециклируем и лек материал, който оставя по-малък въглероден отпечатък.

### NATURAL AND SUSTAINABLE

The material used to make the Bôln collections comes from green waste. Our unique Flexyskin method, developed to manufacture the furniture, cuts down the amount of material used by up to 70% compared to other similar processes. Power consumption is also lower as the molds allow us to produce it at a low temperature. Polyurethane foam is a recyclable and light material that leaves a smaller carbon footprint.



### EASY TO CLEAN AND SAFE

One of the most desirable features of furniture in shared spaces is that it can be cleaned regularly, but this has become even more important since the outbreak of the Covid-19 pandemic.

Bôln is already living up to this demand.

The seamless, fluid and organic design of our collections makes it easier to clean them regularly. Also, the furniture surfaces have antifungal and antibacterial properties certified by the JIS Z 2801 (ISO 22196) standard.

### ЛЕСНО ЗА ПОЧИСТВАНЕ И БЕЗОПАСНО

Една от най-желаните характеристики на мебелите в споделените пространства е да се почистват редовно, но това стана още по-важно след избухването на пандемията Covid-19. Bôln вече отговаря на това изискване. Безпроблемният и органичен дизайн на нашите колекции улеснява редовното им почистване. Освен това мебелните повърхности имат противогъбични и антибактериални свойства, сертифицирани по стандарта JIS Z 2801 (ISO 22196).





## С подкрепата на индустриите

Böln е нова марка мебели, предназначени за общи пространства и нейните колекции се произвеждат с подкрепата на Poliuretanos Rivas, индустриална компания, която е специализирана в производство на полиуретанова пяна повече от 40 години. Силната история на компанията е най-добрата реклама.

Böln има богат опит в разработването на индустриално оборудване за автомобилната, хотелиерската и здравната индустрия, наред с други. Освен това се ангажираме с устойчиво, екологично и местно развитие и затова запазваме цялото си производство в Испания.

With the support of a consolidated industry Böln is a new brand of furniture designed for contract spaces and its collections are produced with the support of Poliuretanos Rivas, an industrial company that has been specializing in injected polyurethane foam for over 40 years. The company's strong history is the best endorsement for Böln given their experience in developing industrial equipment for the automotive, hotel and healthcare industries, among others. Also, their company is committed to sustainable, eco-friendly and local development and that is why they keep all their production in Spain.





Bōln

# SAREK

МЕКО СЯДАНЕ / SEATING



BOLN.EU

welcome  
outside



**Органични дизайни за  
планиране на  
реконфигурируеми  
среды**

Визията на колекцията Sarek на Böln е гъвкава и органична, което означава, че дизайнът на нейните модули е извит с меки форми, както и аранжировките на модулите.

Organic designs to plan  
fluid and reconfigurable  
environments

The look of Böln's Sarek collection is doubly fluid and organic, which means that the design of its modules is curved with soft shapes, and the same goes for the arrangements with the modules.









## Пет модула за сядане / Seats. Creativity with five modules

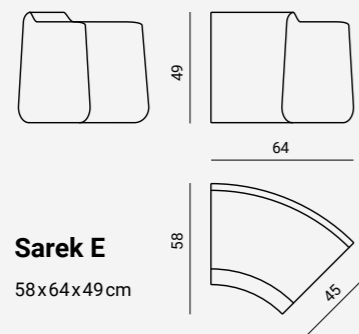
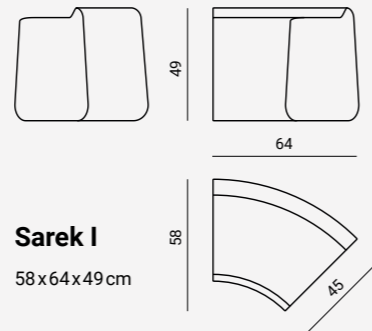
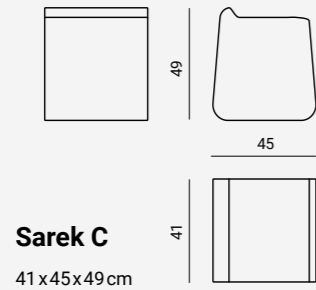
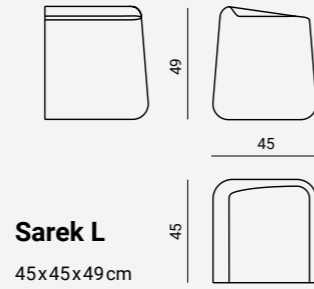
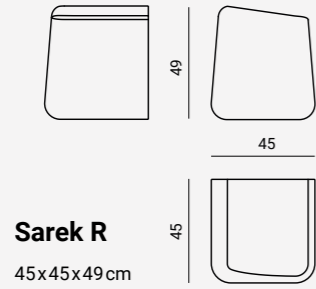

## Интериор с характер

Наличните нюанси за колекцията Sarek ни позволяват да използваме цвят, за да проектираме креативни, персонализирани пространства, които ще се адаптират към всички архитектурни стилове. За корпоративни среди можете да персонализирате нюансите при поискване. ЦВЯТ НА ЕДИНИЦАТА / COLOR DE MÓDULO

The shades available for the Sarek collection allow us to use color to design creative, customized spaces that will adapt to all architectural styles. For corporate environments, you can customize the shades on demand.

UNIT COLOR / COLOR DE MÓDULO

TUNDRA REF 001	SAND REF 002	OLIVE REF 003	CORAL REF 004	GOLDEN GATE REF 005
EGGPLANT REF 006	DEEP OCEAN REF 007	TAIGA REF 008	NORTHERN REF 009	DEEP SEA REF 010
TURQUOISE REF 011	STONE REF 012	STINGRAY REF 013	DARK NIGHT REF 014	

## Test / Ensayos

STUDY / ESTUDIO	NORM / NORMA	RESULT / RESULTADO
Metal migration / Migración metales	EN 71-3:2019	Check / Pasa
Durability / Durabilidad	UNE-EN 16139:2013 vc 2015	L2 (100.000 ciclos)
Waterproof / Permeabilidad al agua	UNE-EN ISO 811	> 2000 (cm/H2O)
Resistance to chemical agents and stains / Resistencia a agentes químicos y manchas	UNE-EN 12720	Check / Pasa
Artificial ageing (1000 h.) / Envejecimiento artificial (1000 h.)	UNE-EN ISO 4892-2	Slight change in brightness and colour according RAL / Ligero cambio de brillo y color en función del RAL
Fire / Fuego	UNE -EN 1021:15 , UNE-EN 1021-2:15 BS 5852:06 crib 5	Check / Pasa Check / Pasa
Antibacterial / Antibacterias	JIS Z 2801 (ISO 22196)	Check / Pasa
Easy clean / Fácil limpieza	UNE-EN 12720	Check / Pasa



# SAREK

— AKCECOAPI / ACCESSORIES





## Функционални пространства

Гамата от аксесоари Sarek ни позволява да създаваме декорации от всякакъв вид с панели, странични маси или маси за срещи или дори работни станции. Също така модулите могат да интегрират електрически контакти.

## Functional spaces

The range of Sarek accessories allows us to create settings of all types with panels, side tables or meeting tables or even workstations. Also, modules can integrate power outlets connected to technical floors.





## Акcesoари

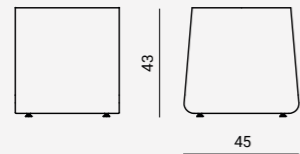

**Sarek  
Plantpot /  
Macetero**

41x45x43cm

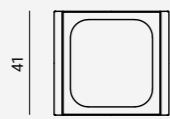

**Sarek  
Basket /  
Papelera**

41x45x43cm

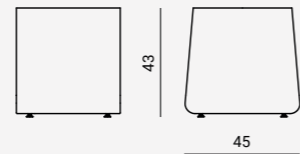

**Sarek  
Side Table /  
Mesa Aux.**

30x65cm

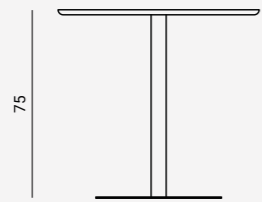

**Sarek  
Round  
Table /  
Mesa  
Redonda**

ø80x75cm  
ø80x95cm  
ø80x105cm

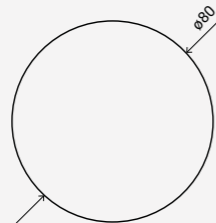

## Интериор с характер

Наличните нюанси за колекцията Sarek ни позволяват да използваме цвят, за да проектираме креативни, персонализирани пространства, които ще се адаптират към всички архитектурни стилове. За корпоративни среди можете да персонализирате нюансите при поискване.

### Мобилни и стационарни пространства

В среди, които изискват гъвкавост, теглото на модулите е идеално за пренареждане или за поддържане на модулите винаги на едно и също място. Постоянните конструкции, използвани в споделени пространства, могат да бъдат фиксирани с клипс.

МЕТАЛ ЛАКИРАН / МЕТАЛ ЛАКАДО

The shades available for the Sarek collection allow us to use color to design creative, customized spaces that will adapt to all architectural styles. For corporate environments, you can customize the shades on demand.

### Mobile and fixed arrangements

In environments that require flexibility, the weight of the modules is perfect to rearrange them or to always keep the modules in the same place. Permanent structures used in shared spaces can be fixed with a clip.

METAL LACQUERED / LACADO  
METAL

### BOARDS / TABLEROS

SAND REF 002	EGGPLANT REF 006	NORTHERN REF 009
DEEP SEA REF 010	STONE REF 012	DARK NIGHT REF 014

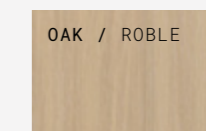



# SAREK

РАЗДЕЛИТЕЛИ/ DIVIDERS



BOLN.EU



## Функционални пространства

Гамата от аксесоари Sarek ни позволява да създаваме декорации от всякакъв вид с панели, странични маси или маси за срещи или дори работни станции. Също така модулите могат да интегрират електрически контакти.

## Functional spaces

The range of Sarek accessories allows us to create settings of all types with panels, side tables or meeting tables or even workstations. Also, modules can integrate power outlets connected to technical floors.





## Разделители

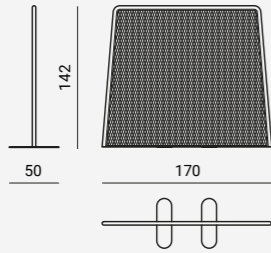

**Sarek L  
deployé divider /  
Separador L Deployé**

50x170x142cm



**Sarek High  
Fabric Divider  
+ Table /  
Separador Alto Tela + Mesa**

93x170x142cm

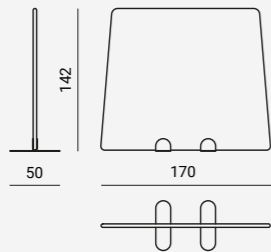

**Sarek  
High Fabric Divider /  
Separador Alto Tela**

50x170x142cm

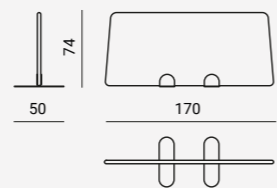

**Sarek  
Low Fabric Divider /  
Separador Bajo Tela**

50x170x74cm



## Интериор с характер

Нюансите, налични за колекцията Sarek, ни позволяват да използваме цвят, за да проектираме креативни, персонализирани пространства, които ще се адаптират към всички архитектурни стилове. За корпоративни среди можете да персонализирате нюанси по поръчка.

### Мобилни и стационарни пространства

В среди, които изискват гъвкавост, теглото на модулите е перфектен за пренареждането им или за да държите модулите винаги на едно и също място. Постоянните структури, използвани в споделени пространства, могат да се фиксира с клипс.

МЕТАЛ ЛАКИРАН / МЕТАЛ ЛАКАДО

The shades available for the Sarek collection allow us to use color to design creative, customized spaces that will adapt to all architectural styles. For corporate environments, you can customize the shades on demand.

Mobile and fixed  
arrangements

In environments that require flexibility, the weight of the modules is perfect to rearrange them or

to always keep the modules in the same place. Permanent structures used in shared spaces can be fixed with a clip.

METAL LACQUERED / LACADO  
METAL

## BOARDS / TABLEROS

SAND REF 002	EGGPLANT REF 006	NORTHERN REF 009
DEEP SEA REF 010	STONE REF 012	DARK NIGHT REF 014

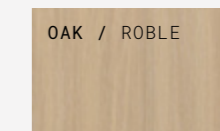

## UPHOLSTERY / TAPIZADOS

REF 002	REF 006	REF 009
JUST 2494-62087	MICA 2501-64146	MICA 2501-68145
REF 010	REF 012	REF 014
MICA 2501-67070	MICA 2500-64146	MICA 2500-61008



# ABISKO

ТАБУРЕТКИ



BOLN.EU







## Мек, органичен дизайн

който е солиден и осигурява  
страхотно изпълнение.

Заоблената форма на табуретките  
Abisko спомага за създаването на  
приветлива, спокойна атмосфера в  
споделените пространства. Тези  
издръжливи части са много стабилни  
и изключително еластични, както и  
много ефективни.

## A soft, organic design

that is solid and provides  
a great performance

The rounded shape of the Abisko stools  
helps design welcoming, serene  
atmospheres in shared spaces. These  
heavy-duty pieces are very stable and  
extremely resilient as well as highly  
efficient.



ABISKO



BOLN.EU

outside

welcome











## Един дизайн, три стила / Taburetes. Un diseño, tres estilos

**Abisko 45**  
Wooden Legs /  
Patas Madera  
40x40x45cm

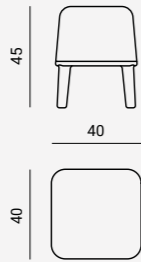

**Abisko 45**  
Metal Legs /  
Patas Metálicas  
40x40x45cm

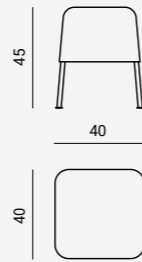

**Abisko 65**  
Wooden Legs /  
Patas Madera  
40x40x65cm

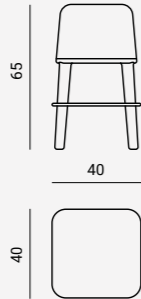

**Abisko 65**  
Metal Legs /  
Patas Metálicas  
40x40x65cm

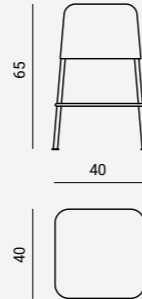

**Abisko 75**  
Wooden Legs /  
Patas Madera  
40x40x75cm

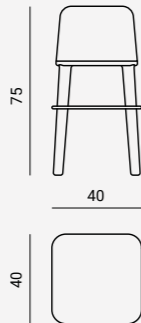

**Abisko 75**  
Metal Legs /  
Patas Metálicas  
40x40x75cm

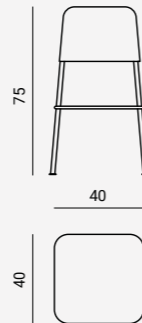

### Опитът преди всичко

Удобни, приятни и еластични табуретки, които са специално проектирани за подобряване на ежедневието на хората в споделените пространства.

### Същността на техния чар

Техният изискан дизайн, изчистен до абсолютния минимум, е завършен с гама от 13 нюанса, които ви позволяват да използвате цвят, за да създавате много богати и поразителни проекти. Можете също така да персонализирате нюансите при поискване.

ТАБУРЕТКИ ЦВЯТ / ЦВЯТ АСИЕНТО

### Experience above all

These are comfortable, pleasant and resilient stools that have been specially designed to improve people's experience in shared spaces.

The measurements of these stools were analyzed

in detail to make them efficient.

The essence of their charm  
Their refined design, stripped down to the essence of what is strictly necessary, is completed with a range of 13 shades that allow you to use color to create very rich and striking projects. You can also customize the shades on demand.

STOOLS COLOR / COLOR ASIENTO

TUNDRA REF 001	SAND REF 002	OLIVE REF 003	CORAL REF 004	GOLDEN GATE REF 005
EGGPLANT REF 006	DEEP OCEAN REF 007	TAIGA REF 008	NORTHERN REF 009	DEEP SEA REF 010
TURQUOISE REF 011	STONE REF 012	STINGRAY REF 013	DARK NIGHT REF 014	





### Дизайнери

Stone Designs е дизайнерско студио, базирано в Мадрид, което работи по целия свят по проекти за интериорен дизайн или продукти. Работейки с Böln след специален курс по технологията Flexyskin, Stone Designs проектира колекциите Sarek и Abisko: модулна система и набор от табуретки, създадени с техния собствен опит в проектирането на интериори и споделени пространства. [STONE-DSGNS.COM](http://STONE-DSGNS.COM)

### Designers

Stone Designs is a cross-disciplinary design studio. It is based in Madrid but works worldwide on projects for interior design or products. Working with Böln after a special course on the Flexyskin technology, Stone Designs has designed the Sarek and Abisko collections: a modular system and a range of stools created with their own experience in designing interiors and heavy-duty shared spaces. [STONE-DSGNS.COM](http://STONE-DSGNS.COM)



**Bōln**